

VW TRANSPORTER

MOSAİK[®]

WESTFALIA

DAS SELBSTAUSBAU-
PROGRAMM
VON WESTFALIA

DIE PREISWERTE
MÖGLICHKEIT,
SICHER ANS ZIEL
ZU KOMMEN.





Der Traum von der mobilen Freizeit: Am Wochenende fährt man mit einem vollwertigen Wohnmobil ins Grüne, zum Surfen, in den Wintersport oder zum Wandern. Im Urlaub erfährt man zusammen mit der Familie ferne Länder. Und im Alltag nutzt man dasselbe Auto für die Fahrt zum Arbeitsplatz, zum Einkaufen oder um die Kinder in die Schule zu bringen. Der Mosaik-Joker von Westfalia bietet all diese Möglichkeiten.

Der preiswerte Weg in die mobile Freizeit ist dabei ein neuer oder gebrauchter Volkswagen Transporter, der mit Mosaik-Teilen von Westfalia zum vollwertigen Wohn- und Freizeitmobil mit zwei Doppelbetten, einem funktionellen Küchenblock, fließend Wasser, einer Standheizung und viel Stauraum ausgebaut wird – vom Kunden selbst oder mit Hilfe eines Westfalia-Fachhändlers.

Die Mosaik-Joker-Einrichtung ist sicher wie die eines Pkw. Denn: die Sitz- und Gurtverankerungen der zweisitzigen Sitzbank sind crashgeprüft.

Außerdem werden die strengen Vorschriften in bezug auf die Aufprallbereiche innen und außen voll erfüllt! Je nach Ausstattung kann ein Mosaik-Joker auch als Pkw zugelassen werden. Das spart – bei entsprechendem Schadenfreiheitsrabatt – Geld und garantiert Sicherheit: im Alltag und in der Freizeit!



1 Graugesätzte Fenster sind elegant und isolieren Ihren Mosaik-Joker gegen Kälte und Hitze. Für den Wohnbereich werden komplette Einbausätze mit Dichtungsrahmen und allen Montageteilen angeboten. Das Material: gegossenes Acrylglas, das widerstandsfähig gegen thermische Belastungen ist. Ein Fenster über dem Küchenblock (gegenüber der Schiebetür) ist ausstellbar und kann beim Wohnen mühelos in jeder gewünschten Stellung fixiert werden.



2 Die Gardinen schützen beim Wohnen vor neugierigen Blicken, verdunkeln zum Schlafen den Wohnraum und dienen der zusätzlichen Isolierung. Das von Westfalia verwendete Material ist hochwertig und vor allem schwerentflammbar! Zum Lieferumfang gehören sämtliche Gardinenleisten, Spannbänder, Druckknöpfe und Befestigungsteile.

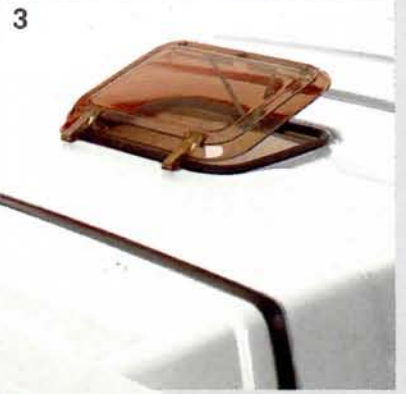

3

MOSAİK®

4 Die kompletten Seitenwand-Verkleidungen für den VW-Kombi oder Kastenwagen sind paßgenau aus Sperrholz gefertigt und mit einer 30 mm starken Mineralwoll-Matte isoliert.

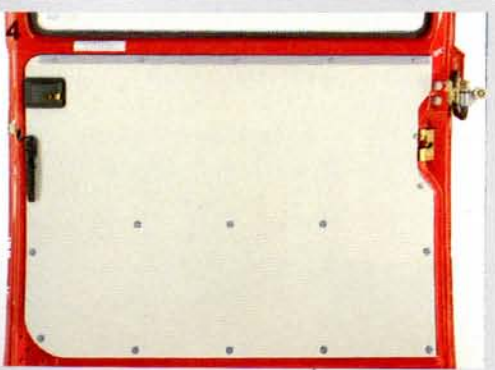

6 Zur Zusatzausstattung des Hochdaches (5) gehören zwei funktionelle und robuste Dachlüfter. Das Aufstelldach (3) wird mit einem Lüfter und einer großen Klappe im Zeltbalg geliefert.



5

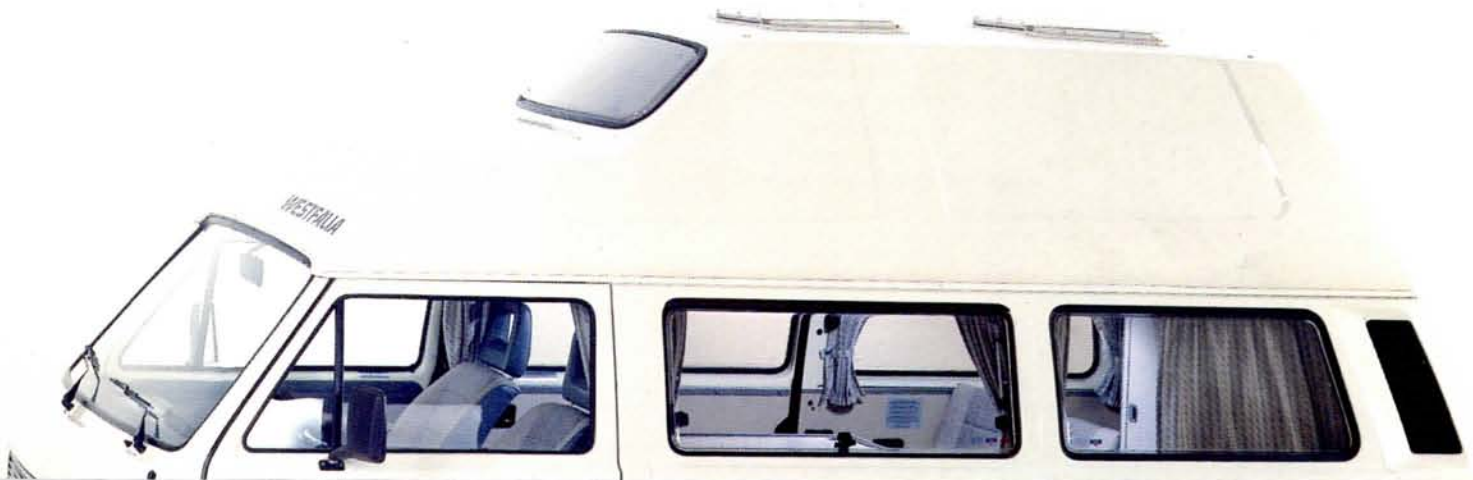

3/5 Das Aufstell- oder Hochdach von Westfalia macht den Kastenwagen oder Kombi von VW zum idealen Auto für Alltag und Freizeit. Der Kunde entscheidet, ob er eine Gesamthöhe von nur 2,08 Meter und eine gute Belüftung unter südlicher Sonne wünscht – oder ob er ein elegantes und besser isoliertes Hochdach für kalte Nächte beim Wintersport vorzieht. Beide Dächer sind aus widerstandsfestem Glasfaser-Kunststoff hergestellt und werden komplett mit Montageteilen geliefert.

7 Wer mit Kindern reist, braucht die bequeme Doppelliege unter dem Aufstell- oder Hochdach als zusätzliches Bett. Aber auch für das Leben zu zweit ist die 185 x 122 cm große Liegefläche (194 x 116 cm beim Hochdach) ein Maß des Wohnkomforts: Unten wohnt man und im bequemen und breiten Dachbett wird geschlafen.

7





Mosaik-Möbel und -Dächer sind präzise auf die Maße des Volkswagen Kastenwagens und Kombis gefertigt. Umständliche Anpaßarbeiten entfallen! Ein Beispiel: Der komplette Ausbau eines VW Kombis zum fertigen Mosaik-Joker kann beim Händler in zwei bis drei Tagen erfolgen!



1

1 Der seitliche Staukasten im Joker ist mit einem Fassungsvermögen von 70 Liter ideal für Konserven, Schuhe und andere sperrige Dinge, die Sie aber schnell zur Hand haben müssen. Der Einbau erfolgt links neben der zweisitzigen Polster-Sitzbank.



2

2 Der 89 x 54 x 35 cm messende kurze Kleiderschrank ist für den Einbau in Verbindung mit der dreisitzigen Polster-Sitzbank vorgesehen. Eine große Seitenklappe garantiert den mühelosen Zugriff auf Jacketts, Kleider oder Wäsche. Zusätzlich stehen zwei offene Fächer zur Verfügung.



3

3 Für Mosaik-Joker mit zweisitziger Polster-Sitzbank ist der lange Kleiderschrank mit den Außenabmessungen 90 x 52 x 35 cm konzipiert. Der Kleiderschrank mit einem Spiegel in der Tür ist von vorn zugänglich, die drei Wäschefächer lassen sich bei geöffneter Heckklappe von außen ebenso mühelos erreichen wie beim Wohnen vom Innenraum aus.

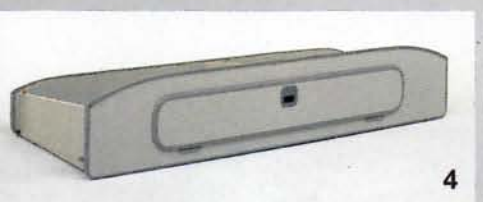

4

4 Der Dach-Staukasten ist für alle Mosaik-Joker mit original Stahlblech-Dach oder einem Westfalia-Aufstell- oder -Hochdach der ideale Stauraum für Wäsche, Reiselektüre, Vorräte und vieles mehr für die mobile Freizeit.

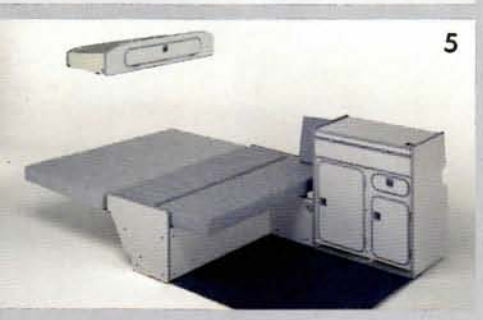

5

5 Mosaik-Joker mit dreisitziger Polster-Sitzbank: Die Ausstattungsvariante mit einer besonders breiten Liegefläche.

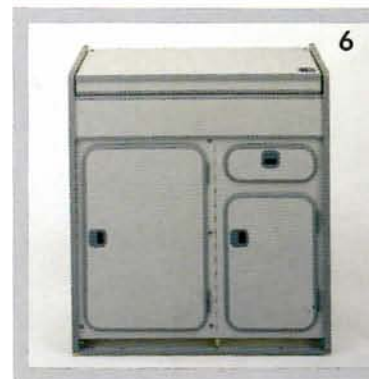

6

13 Mosaik-Joker mit dreisitziger Polster-Sitzbank und kurzem Kleiderschrank: Die ideale Kombination, wenn während der Woche auch einmal fünf Personen mitfahren sollen oder zum Schlafen ein breiteres Bett gewünscht wird.



13

14 Die Bodenplatte von Westfalia ist die Gewähr für Ihre Sicherheit: Geprüfte Materialien und Befestigungspunkte garantieren die gute Verankerung aller Einbauteile. Serienmäßig hat der 17 mm dicke Sperrholzboden eine leicht zu reinigende PVC-Auflage; auf Wunsch kann der Mosaik-Joker zusätzlich mit einem herausnehmbaren Velours-Tennishoden ausgestattet werden.

MOSAIK®

6/7/8 Ob unterwegs feine Lebensart oder heiße Würstchen das Maß der Küche sind: Der Universal-Küchenblock im Mosaik-Joker mit zweiflammigem Gasherd, einem mit Gas, 12 Volt- und 220 Volt-Außenstrom funktionierenden 41-Liter-Absorber-Kühlschrank, der funktionellen Spüle, einem 12 Liter fassenden Wasserkanister, elektrischer Tauchpumpe, Stauraum für Küchenutensilien oder Lebensmittel und einer integrierten Besteckschublade läßt Ihnen die Wahl. Oder wollen Sie selbst planen? Dann gibt es den Küchenblock selbstverständlich auch ohne Einbaugeräte.



7



8

9 Der Mosaik-Schwenktisch ist drehbar und bietet auf 80 x 40 Zentimetern der ganzen Familie Fläche zum Essen, Arbeiten und Spielen.



9

10



11



10 Die Sitzbank für den Mosaik-Joker ist ein Meisterstück: ein komplett lieferbares Set mit Zweipunkt-Sicherheitsgurten und eine Verankerung, die den strengen Zulassungsvorschriften für Pkw entspricht, garantieren während der Fahrt geprüfte Sicherheit für die Familie.

11 Zum Schlafen verwandelt sich die gut gepolsterte Komfort-Sitzbank für zwei Personen zu einer 120 cm breiten Bettfläche. Oder bevorzugen Sie drei Sitzplätze und eine 160 cm breite Schlaffläche?

12 Mosaik-Joker mit zweiseitiger Polster-Sitzbank und langem Kleiderschrank: Das Wohn- und Freizeitmobil mit besonders viel Stauraum durch den zusätzlichen Staukasten links neben der Sitzbank.



12



Sicher und wertbeständig

Das Mosaik-Programm von Westfalia ist für Selbstausbauer in jeder Beziehung eine sichere Basis:

- Die Möbel sind crashgetestet!
- Die Teile werden komplett mit allem Montagematerial geliefert!
- Der Westfalia-Fachhändler hilft mit Rat und Tat beim Ausbau!
- Jedes Stück paßt genau!
- Mosaik-Freizeit- und -Wohnmobile sind wie alle Westfalia-Fahrzeuge auch als Gebrauchtwagen wertbeständig!

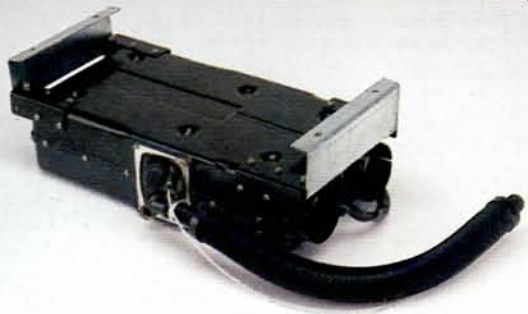

1

1 Der Mosaik-Joker läßt sich mit einer sicheren und komfortablen Kraftstoff-Standheizung ausstatten. Die Vorteile: Eine einfache Bedienung, durch eine Zeitschaltuhr (siehe separater Zubehörprospekt) vorprogrammierbare Einschaltzeiten, raumsparende Unterbringung der Heizung unter dem Fahrzeug. Als Energieträger dienen Diesel- oder Ottokraftstoff; der Verbrauch ist gering, die Heizleistung mit 2300 Kilowatt dagegen hoch. Der Stromverbrauch liegt bei nur 15 Watt/h.

Die Warmluft wird im Fahrzeug gleichmäßig durch ein Gebläse verteilt, im Sommer kann es zur Belüftung des Wohnraums eingesetzt werden.



2

2 Über einen einfachen Wipp-Schalter lassen sich die Funktionen „Lüften“ und „Heizen“ regeln. Die Wahl der gewünschten Temperatur erfolgt über einen siebenstufigen Thermostat. Das formschöne Bedienungsteil wird griffbereit im Wohnraum montiert.



3

3 Die Gastank-Anlage ist für VW Transporter ab dem Baujahr 8/79 geeignet und platzsparend unter dem Fahrzeug zu montieren. Das Fassungsvermögen beträgt 8 kg. Nachgetankt werden kann an jeder Autogastankstelle.

4 Das Westfalia-Isoliermaterial besteht aus Mineral-Dämmfilz zum Aufkleben auf die Innenwand des Fahrzeuges. Die Matten sacken während der Fahrt nicht zusammen und isolieren gegen Kälte, Hitze und Schall.



4

12-Volt- und 220-V-Kabelsätze

Das 12-Volt-Anschlußset für den Mosaik-Joker enthält einen anschlussfertigen Kabelstrang für mögliche 12-Volt-Verbraucher wie Kühlschrank, Leuchten oder Heizung. Für den Einbau einer zweiten Batterie gibt es einen zusätzlichen Kabelbaum, ebenso für das 220-V-Außenstromnetz und einen Personenschutz-Automaten.

Applikations-Set

Mit dem Applikations-Set ist Ihr Mosaik-Joker optisch identisch mit dem Serienmodell. Das steigert den Wert Ihres Fahrzeuges und hilft Ihnen später bei einem möglichen Wiederverkauf! Die Kunststoff-Folien sind paßgenau zugeschnitten und können einfach und ohne zusätzliches Werkzeug angebracht werden.

Frisch- und Abwassertanks

Beide Tanks werden einbaufertig mit allen Befestigungsteilen geliefert.

MOSAİK[®]

Gardinen - und Polsterstoffe

Der Westfalia-Gardinenstoff ist ebenfalls pflegeleicht, strapazierfähig und schwer entflammbar.

1 - Farbe graublau (Lagenbreite 1,30 m)

Polsterstoffe von Westfalia sind pflegeleicht, strapazierfähig und schwer entflammbar.

2 - Farbe graublau (Lagenbreite 1,30 m)

3 - Farbe grau-uni (Lagenbreite 1,40 m)

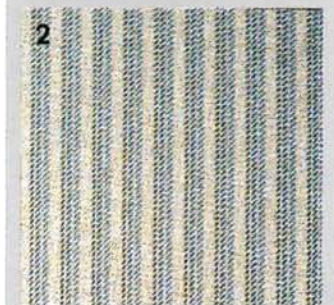

Möbelplatten

Westfalia-Möbelplatten bestehen aus mehrschichtigem Sperrholz, das beidseitig mit widerstandsfähigen Schichtstoffplatten verleimt wird. Die wesentlichen Vorteile gegenüber anderen Platten im Wohnmobillbau:

- geringes spezifisches Gewicht
- hohe Strapazierfähigkeit
- die dauerhafte Befestigungsmöglichkeit von Schrauben
- die unkomplizierte Bearbeitung durch Selbstausbauer.

Westfalia-Möbelplatte 2950 x 1300 x 16 mm

Farbe: grau-uni. Diese Platten werden hauptsächlich für Einbauten eingesetzt, bei denen es auf Flächenstabilität ankommt.

Westfalia-Sperrholzplatte 2400 x 1220 x 10 mm

Die fünfmal verleimte Sperrholzplatte ist beidseitig mit Kunststoffolie beschichtet.

Diese Platten dienen als Inneneinteilung für Möbel, Zwischenwände und Böden.

Sperrholz-Verkleidungsplatten 2400 x 1220 x 3,2 mm

Die dreifach verleimte Platte ist beidseitig folienbeschichtet. Sie werden für alle

Verkleidungen eingesetzt und sind besonders gut für Dachverkleidungen geeignet.

Keder, Profile, Möbelschlösser und -scharniere

Stoßkantenprofil mit Luftkammerpolster



Kantenprofil für Tür- und Klappenausschnitte



Umrandungsprofil für Türen und Klappen



Schlauchkeder als Ausgleich zwischen Möbel und Verkleidungen



Abschlußprofil für Verkleidungsplatten



T-Profil für Verkleidungsplatten



Eckwinkelprofil für Verkleidungsplatten



Möbelschloß mit Schließwinkel

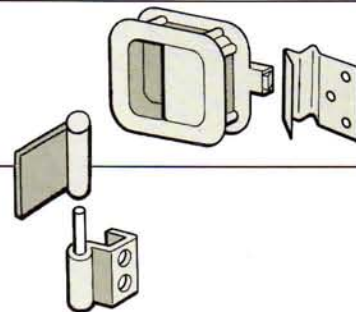

Möbelscharniere

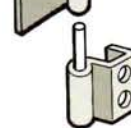

MOSAIK®

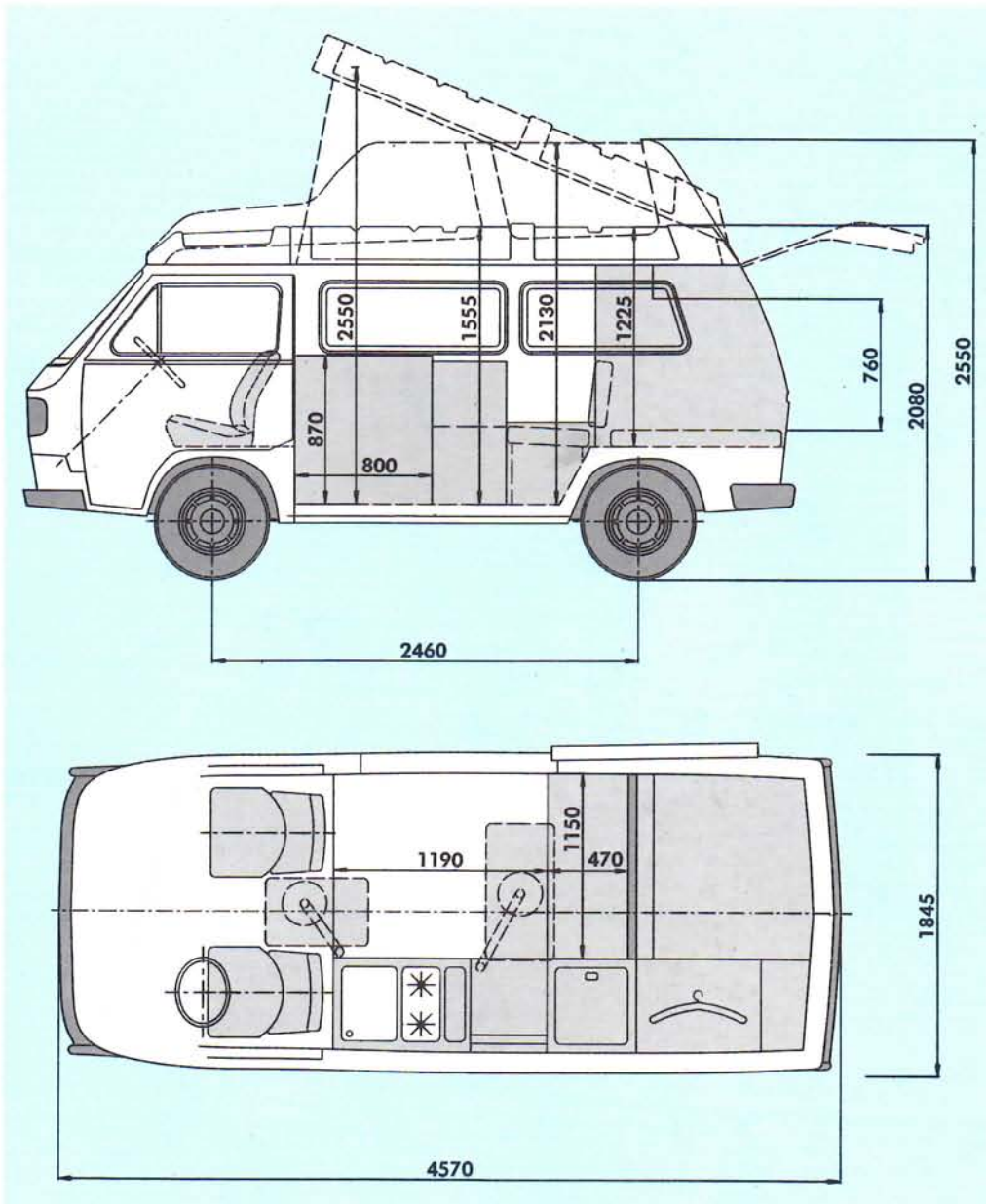

Technik

Karosserie: Freizeit-Ausbau mit zwei Türen, seitlicher Schiebetür und Heckklappe, selbsttragende Ganzstahl-Karosserie.

Abmessungen: Länge 4570 mm, Breite 1845 mm, Höhe 2080 mm (mit Aufstelldach) / 2610 mm (mit Hochdach), Spurweite

vorn/hinten 1685/1570 mm, Radstand 2460 mm, Leergewicht ca. 1800 kg, Gesamtgewicht ca. 2400 kg, Zuladung ca. 600 kg; zulässige Anhängelast 600–2000 kg (je nach Motorversion; bitte Herstellerangaben beachten).

